

◎ 使用するグラスについて

ガラス製のグラスを用意してください。
側面が厚いジョッキ等のグラスは超音波振動が伝わらず泡が立たない場合があります。
※ガラスのグラス以外には使用しないでください。

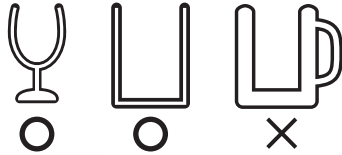

◎ 泡立ちのメカニズム

超音波振動をグラスの側面から伝達することで、キメ細かい均一な泡をビールに発生させます。ビール全体から泡を発生させるため、とても美しい泡の層をつくることができます。

※泡を立てすぎると炭酸が抜けてしまい、泡の発生が弱くなったり、風味が損なわれる場合があります。

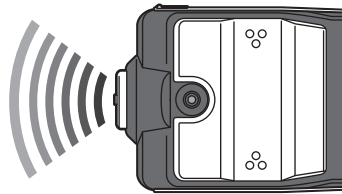

ポイント スムーズに泡立てるコツ!

超音波をグラスに効率良く伝えるために、グラスをしっかり持ち、ソニックポイントの凸部分が水平・垂直にグラスに密着するように押し当てるのがポイントです。押し当てる位置は、グラスのビールの水位線よりやや低い位置を目安にします。グラスに対して斜めに当たった状態では超音波振動が十分にグラスに伝わらず、泡が発生しない場合があります。グラスに押し付ける角度を少しずつ変えて、お使いのグラスに合った位置・角度を見つけてください。

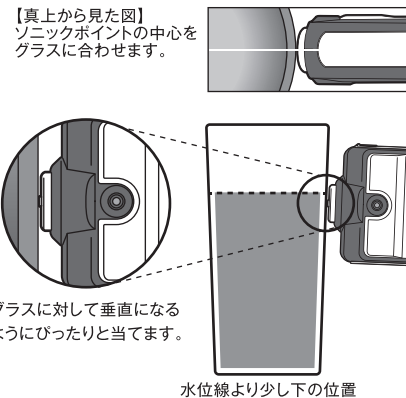

泡が出来ないときは…

- ソニックポイントがグラスに垂直に当たるように位置や角度を調整してください。
- ビールに含まれる炭酸が抜けてしまっていると泡ができません。
- ガラス製のグラス以外の容器では、超音波が伝わらず泡ができません。
- ジョッキグラスなど、厚いガラス容器の場合は超音波が伝わらず泡ができません。
- 電源スイッチをOFFにして、もう一度ONにしてください。
- 新しい電池に交換してください。
- 乾いた布などでグラスの水分を拭き取ってから使用してください。
- ビールの量が少なすぎると泡ができません。
- 極端に冷えたビールは泡がたちにくい場合があります。

BeerHourSeries
ビールアワーシリーズ

SONIC HOUR
PORTABLE

対象年齢 20才以上 ※飲酒は20歳になってから。
©T-ARTS / MADE IN CHINA

取扱説明書

TAKARA
TOMY
ARTS

※この取扱説明書は「ソニックアワーポータブル」共通です。

このたびは、タカラトミーアーツ「ソニックアワーポータブル」をお買い上げいただきまして、誠にありがとうございます。ご使用前にこの取扱説明書をよくお読みください。また、読み終わった後は、必ず保管しておいてください。

※ビール、グラスは別売りです。市販のものをご用意ください。

※写真・イラストはイメージです。実際の商品と多少異なる場合があります。あらかじめご了承ください。

▲ 注意

必ずお読みください。

●超音波を人体やペット等の生体、魚などが入った水槽には絶対に当てないでください。●破裂・変形の恐れがありますので、電子レンジや食器洗浄機、食器乾燥機は絶対に使用しないでください。●使用する際はグラスを安定した場所に置いて使用してください。グラスを持ち上げた状態や、不安定な場所で使用すると、ビールがこぼれることがあります。

《電池を誤使用すると発熱・破裂・液漏れの恐れがあります。下記に注意してください。》

●充電式(ニカドなど)電池、ニッケル系電池(オキシライド電池など)は、絶対に使用しないでください。●古い電池と新しい電池、いろいろな種類の電池を混ぜて使わないでください。●＋(プラスマイナス)を正しくセットしてください。●ショートさせたり充電、分解、加熱、火の中に入れてたりしないでください。●万一、電池から漏れた液が目に入ったときはすぐに大量の水で洗い、医師に相談してください。皮膚や服に付いたときは水で洗ってください。●使用後は必ずスイッチを切り電池を外してください。●電池を廃棄するときは、自治体の廃棄物処理の指示に従ってください。●火の近くや高温・多湿の場所、直射日光の当たる場所での使用や保管は行わないでください。●ぶついたり落としたりしないでください。●注いだビールは、お早めにお召し上がりください。

<使用上の注意>◎飲酒は20歳になってから。◎本製品は、ビール、発泡酒、新ジャンル、ノンアルコールビールテイスト飲料専用です。他の飲料には使用しないでください。◎用途以外には絶対に使用しないでください。◎ガラス製以外のグラスは使用しないでください。◎飲料のパッケージに表記された「注意・お願い」をよく読んでから使用してください。◎本製品は非防水のため、絶対にぬらさないでください。万一、水などで濡れた場合は、吸水性の良い布などで水分を取り除いてください。◎袋は梱包材ですので開封後はすぐに捨ててください。◎使用後は電源スイッチを切り、付いた水滴などをよく拭き取ってから保管してください。◎使用後は未成年者の手の触れない場所に保管してください。◎過度な連続使用は控えてください。◎乾いた布などでグラスの水分を拭き取ってから使用してください。

タカラトミーアーツお客様相談室 おかけ間違いのないようご注意ください
〒124-8511 東京都葛飾区立石7-9-10
製品や修理については下記お客様相談室までお問合せください
ナビダイヤル 0570-041173
PHS、IP電話からのお問合せは03-5650-0033
電話受付時間 月曜日～金曜日(祝日・祭日を除く)10～17時
www.takaratomy-arts.co.jp/support.html [タカラトミーアーツ サポート](#) [検索](#)

発売元：株式会社タカラトミーアーツ

●製品につきましては、万全の注意をはらって製造に当たっておりますが、万一お気付きの点がございましたら、左記までご連絡ください。

※単3型アルカリ乾電池3本使用(電池は別売りです)
REQUIRES 3 LR6("AA" SIZE) BATTERIES (NOT INCLUDED).
電池寿命：泡立て回数 約900回(1回につき10秒使用した場合)

●タカラトミーアーツの情報はインターネットで! <http://www.takaratomy-arts.co.jp>

◎ セット内容

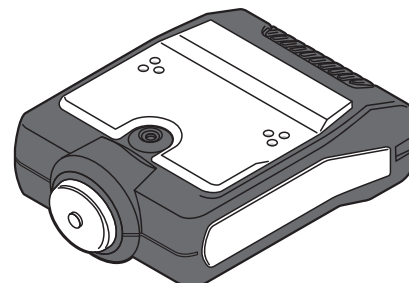

ソニックアワーポータブル本体×1個

取扱説明書(本書)×1枚

1 各部の名称

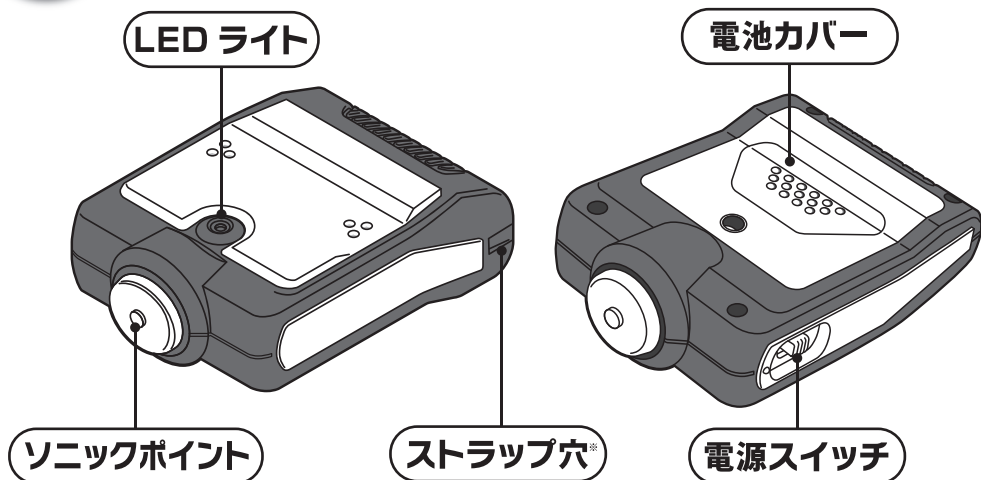

※お手持ちのストラップを、ストラップ穴に通して取り付けることができます。(ストラップは入っていません。)

2 電池の入れ方

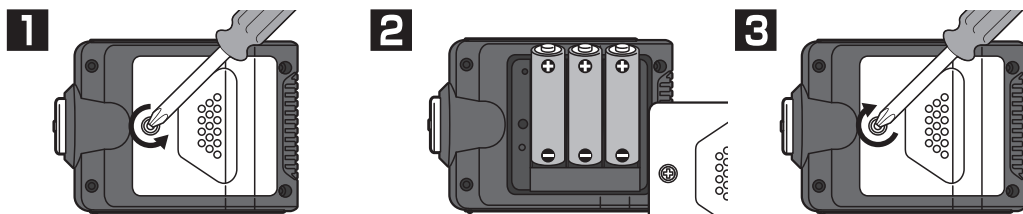

電池カバーのネジを矢印の方向にプラスドライバーで回し、電池カバーを外します。

単3型アルカリ乾電池3本(別売)を、 \oplus \ominus の向きに注意してセットします。

電池カバーを戻し、ネジを締めてください。

安全装置について

ソニックポイントには、誤作動を防ぐために安全装置が内蔵されています。誤って皮膚などに押し当てた際には、超音波を発生させません(LEDライトが消灯します)。安全装置は、グラスの側面が結露などで濡れている時にも作動する場合があります。

この場合は、乾いた布などでグラスの水分を拭き取ってから使用してください。

※誤作動を完全に防ぐものではありません。ソニックポイントを故意に触れたり、皮膚等に押し付けることは絶対にしないでください。



3 使い方



目安としてグラスの7分~8分目程度までビールを注ぎます。

用意したグラスに、泡を立てないよう静かにビールを注ぎます。

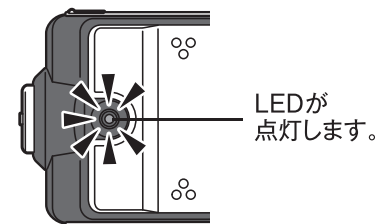
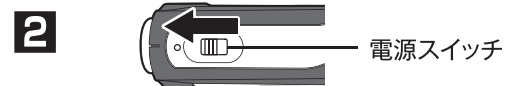

本体の電源スイッチをONにします。LEDが点灯し、スタンバイ状態となります。

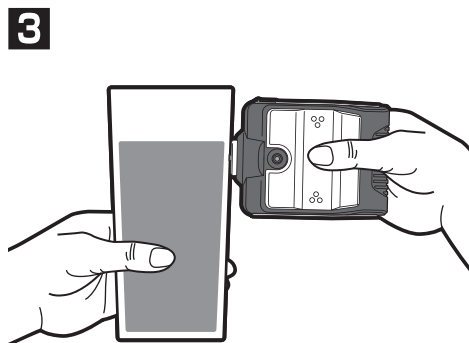

グラスをしっかり持ち、反対の手で本製品を、グラスに向けて縦向きに持ちます。

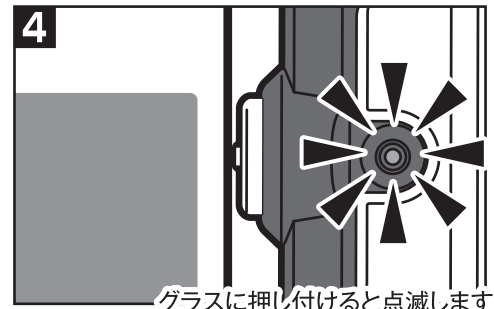

グラスに押し付けると点滅します。

グラスの側面に、ソニックポイントを水平・垂直に当たるように押し付けると、押し付けている間だけ超音波が伝わり、ビールに泡が発生します。

※超音波が発生している間、音が鳴る場合がありますが、製品の機能には問題ありません。

※超音波の発生時間は連続で最大約10秒です。約10秒経つとスタンバイ状態に戻ります。

泡が足りない場合はグラスから離し、再度押し付けてください。

※泡の立ち方や量は、ソニックポイントとグラスの接触部分の当たり具合や、ビールの種類、温度、外気温、グラスの種類や形状によって異なります。

※泡を立てすぎると炭酸が抜けてしまい美味しさが損なわれる場合があります。

スリープモードについて

約3分間操作をしなかった場合、LEDが消灯してスリープモードになります。

使用を続ける場合は電源スイッチをOFFにして、もう一度ONにしてください。

※スリープ状態では電力の消費を抑えますが、使わないときは本体の電源スイッチをOFFにして保管してください。